

neu mit



QUALITÄT . FLEXIBILITÄT



PRÄZISION . ZUVERLÄSSIGKEIT

TÜR- UND FENSTERBESCHLÄGE FÜR DEN
OBJEKTBEREICH
2016 / 2017



edi

INHALTSVERZEICHNIS

TÜRBESchLÄGE	SEITEN
ROSETTENGARNITUREN	10 - 16
KURZSCHILDGARNITUREN	18 - 23
LANGSCHILDGARNITUREN	24 - 27
ZUBEHÖR FÜR TÜRBEschLÄGE	28
SCHUTZBEschLÄGE	
LANGSCHILD SK 3 ES 2	30 - 31
LANGSCHILD SK 2 ES 1	32 - 35
KURZSCHILD SK 2 ES 1	36 - 37
ZUBEHÖR FÜR schUTZBEschLÄGE	38
FENSTERGRIFFE	40 - 41

INFOthek zum Thema DIN EN 1906 (allgemein)



Die von einer europäischen Normenkommission aufgestellten Richtlinien hinsichtlich der Anforderungen und Prüfverfahren von Türdrückern und Türkнопfen finden ihre Entsprechung in der **DIN EN 1906**, Ausgabe Dezember 2012.

Diese auf europäischer Ebene ratifizierten Richtlinien werden in einem Klassifizierungsschlüssel definiert, der vor allem auf die Vergleichbarkeit durch Standardisierung verschiedener Produktmerkmale abzielt.

Dieser 8-stellige Klassifizierungsschlüssel, sh. untenstehendes Beispiel, umfasst ausschließlich Kategorien, die sich in der Leistungsbeschreibung der jeweiligen Beschläge wiederfinden.

Die Prüfungen finden in autorisierten Prüfinstituten statt, unter simulierter Echtzeitbelastung, mit ebenfalls genormten und abgestimmten Schössern und Profilzylindern.

Entsprechen die geprüften Beschläge den Anforderungen der einzelnen Kategorien, wird dies durch ein entsprechendes Prüfzeugnis (sh. z. B. Seite 11) attestiert.

4	7	-	D	1	3	O	U
①	②	③	④	⑤	⑥	⑦	⑧

Ausschlaggebend für die Bedeutung der einzelnen Kategorien ist die Platzierung innerhalb des Klassifizierungsschlüssels, dazu ein grober Überblick:

①	Gebrauchskategorie	Klasse 1 (mittlere Anzahl Betätigungen) bis Klasse 4 (hohe Beanspruchung)
②	Dauerfunktionstüchtigkeit	Anzahl der Prüfzyklen (6=100.000 oder 7=200.000)
③	Prüftür-Maße	eine Klassifizierung entfällt hier für Beschläge
④	Feuerbeständigkeit	Klasse 0-D1 (gibt die Gebäudeeignung an)
⑤	Sicherheit	Klasse 0-1 (Standard- oder Sicherheitsanwendung)
⑥	Korrosionsbeständigkeit	Klasse 0 (keine Korrosionsbeständigkeit bis Klasse 5 extrem hohe Korrosionsbeständigkeit)
⑦	Sicherheit - Einbruchschutz	Klasse 0 (ohne Einbruchhemmung bis Klasse 4 (sehr hohe, extreme Einbruchhemmung))
⑧	Ausführungsart	Typ A (mit Rückholfeder), Typ U (ohne Feder) Typ B (mit Federvorspannung)

INFOthek zum Thema DIN EN 1906 SK 1-4



Vorläufer der **DIN EN 1906** für Schutzbeschläge ist die **DIN 18257**, aus der wesentliche prüfungsrelevante Teile in die DIN EN 1906 übernommen wurden.

Erweitert wurde die Norm um eine Prüfung hinsichtlich der Festigkeit der Türschilder.

Allerdings gilt die **DIN 18257** in Teilbereichen auch weiterhin, dementsprechend auch die Einteilung und Bezeichnung der ES-Klassifizierung.

So sind die Anforderungen im wesentlichen wie folgt vergleichbar:

DIN ES 0 = EN SK 1 (gering einbruchhemmend)

DIN ES 1 = EN SK 2 (einbruchhemmend)

DIN ES 2 = EN SK 3 (stark einbruchhemmend)

DIN ES 3 = EN SK 4 (extrem einbruchhemmend)

Die Entsprechung der DIN ES 3 = EN SK 4 weicht lediglich im Bereich der Anbohrwiderstandsprüfung im Außenschild ab.

Wesentliche Anforderungen an den Einsatz von Schutzbeschlägen sind die wirksame Erschwernis bei Einbruchversuchen durch unterschiedliche Angriffe auf den Türbeschlag bzw. den Zylinder.

Die Firma dieckmann produziert ein breites Spektrum an Schutzgarnituren aller Schutzklassen in Aluminium, Edelstahl und PVD. Die in diesem Katalog gezeigten Schutzgarnituren Serie Europa sowie Serie Logo (Kurz- und Langschild) bilden nur den Bereich Feuerschutz bzw. Fluchttürbeschläge ab.

Für alle weiteren Ausführungen fordern Sie bitte unseren Hauptkatalog edi-tion an.

INFOthek zum Thema DIN 18273



Als ein Bestandteil der Bauregelliste A der Landesbauverordnung besteht die Verpflichtung für Feuerschutzgarnituren nach **DIN 18273** das Übereinstimmungszertifikat (ÜZ) zu führen.

Dieses Zertifikat wird unter folgenden Voraussetzungen von einer autorisierten Prüfstelle ausgestellt:

- ① Das Produkt entspricht den in der **DIN 18273** festgelegten Bestimmungen hinsichtlich Aufbau und Anforderungen.
- ② Das Produkt unterliegt einer permanenten werkseigenen Produktionskontrolle (Eigenüberwachung).
- ③ Das Produkt unterliegt einer Fremdüberwachung durch das Prüfinstitut.

Aufbau und Merkmale der Feuerschutzgarnituren nach **DIN 18273**

- ① Der Einsatz erfolgt an Feuerschutz- und Rauchschutztüren. Alle anderen relevanten Bauteile wie Schloss, Zylinder, Bänder etc. müssen ebenfalls zertifiziert sein.
- ② Das reibungslose Funktionieren der Feuerschutz-Garnituren nach **DIN 18273** im Brandfall muss gewährleistet sein.
- ③ Da Feuerschutztüren differenziert werden nach der Dauer, die sie einem Feuer widerstehen - T30 = 30 Min. T60 = 60 Min. T90 = 90 Min. T120 = 120 Min.- müssen auch die Beschläge diesen jeweiligen Mindestanforderungen entsprechen. Dieckmann FS-Garnituren sind ausgelegt für T90-Türen.
- ④ Feuerschutz-Garnituren müssen im Brandfall auch oberhalb 1.000°C funktionsfähig bleiben. Bei einem Werkstoff, der einen niedrigeren Schmelzpunkt hat, wie beispielsweise Aluminium oder Kunststoff, werden die Drücker mit einem Stahlkern und die Schilder bzw. Rosetten mit Stahlgrundkonstruktionen ausgestattet.
- ⑤ Im Rahmen der Dauerfunktionsprüfung, bei der Öffnungs- und Schließvorgänge simuliert werden, werden Feuerschutz-Garnituren nach **DIN 18273** mit mehr als 200.000 Zyklen getestet, um das Ü-Zeichen zu erhalten.

INFOthek zum Thema DIN EN 179



① Einsatz:

Flucht- und Rettungswege in Gebäuden (z.B. Büro, Fertigungsstätten etc.), jedoch ohne Publikumsverkehr. Die räumlichen Gegebenheiten sind den Personen bekannt, um einer evtl. Gefährdung über die bekannten Fluchtwege entkommen zu können.

② Zugelassene Beschläge

Fluchttürdrücker nach **DIN EN 179** unterliegen bestimmten maßlichen Anforderungen, z.B. muss das Drückerende zum Türblatt hin zeigen, die Rückführung muss mindestens 40 mm betragen. Die Drückerstärke darf 18 mm nicht unterschreiten.

③ Prüfung und Zertifizierung

Schlösser und Beschläge werden zwingend gemeinsam in autorisierten Prüfstellen geprüft und zertifiziert.

Diese Zusammengehörigkeit findet sich als Niederschrift in dem EG-Konformitätszertifikat wieder.

Die Auslieferung von Schloss und Beschlag kann getrennt erfolgen, wenn sichergestellt ist, dass ausschließlich gemeinsamen geprüfte Produkte zum Einsatz kommen und die bauaufsichtsrechtlichen Bestimmungen beachtet werden. **Panikschlösser mit geteilter Nuss und Panikbeschläge sind für den Notfall konzipiert und nicht für Türen mit Dauerfunktion geeignet.**

Sämtliche Zertifikate bzw. Bescheinigungen können Sie herunterladen unter www.dieckmann.com.

An dieser Stelle finden Sie auch evtl. Aktualisierungen hinsichtlich weiterer Konformitätsprüfungen mit Schlossherstellern.

Hersteller	Nummer des Zertifikats der Leistungsbefähigung
BKS GmbH	0432-CPH-00029-03 0432-CPH-00029-04
WILSA Schließtechnik GmbH	0432-CPH-00029-02
Schulte Schlagbaum AG	0432-CPH-00154-01
Beyer & Müller GmbH & Co. KG	0432-CPH-00082-03
Aug. WINKHAUS GmbH & Co. KG	0432-CPH-00107-01
KTV Karl Hoyer GmbH & Co. KG	0432-CPH-00048-02

VON HAND ZU HAND UND DANN IN ALLER MUNDE?

Türdrücker, ein Eldorado für Viren, Pilze, Bakterien und andere Beläge mit einem hohen Potenzial krankmachender Begleiterscheinungen, bis hin zum Tod.

Insbesondere Menschen mit einem geschwächten Immunsystem sind vielfach betroffen.

Selbst regelmäßige Desinfektionen können aufgrund der naturgemäß hohen Frequenz an Drückerbetätigungen nur sehr kurzfristig wirken.

Alasept eine Oberflächenbeschichtung auf Kupferbasis...

der bisher einzige Wirkstoff, der antibakteriell wirksam ist, und mit einer nachgewiesenen Keimreduktion von mehr als 99,9% auf Türbeschlägen wesentlich zur Minimierung des Infektrisikos beiträgt.

Eine Besiedlung der Türbeschläge mit Keimen kann auch Alasept nicht verhindern. Der Nachweis ist allerdings erbracht, dass durch Alasept die Langlebigkeit der Keime verringert wird. Die Keimreduktion setzt unmittelbar nach Kontaminierung ein und hat nach bereits einer Stunde seine volle Wirkung erreicht.

In Kombination mit herkömmlichen Desinfektionsmitteln sind Beschläge mit dieser Oberflächenbeschichtung eine wirksame Waffe gegen Bakterien und Viren, vor allem in sensiblen Bereichen mit einem hohen Aufkommen an Personen.

Für nähere Informationen stehen wir Ihnen gern zur Verfügung.

Mit Alasept beruhigter zugreifen



alasept

Bakterien nein danke

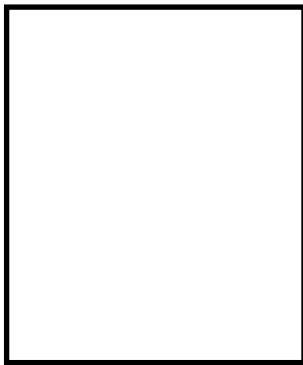

Alasept wird ausschließlich auf Edelstahlbeschläge aufgebracht, dabei bleibt die Optik der Produkte unverändert erhalten.

The logo for RLT (RastLagerTechnik) is centered within a diamond-shaped frame. The letters 'RL' are in black and 'T' is in red. Below the diamond, the text 'RastLagerTechnik' is written in a smaller font.

SERIE RIVA
ROSETTENGARNITUREN
FÜR DEN OBJEKTBEREICH

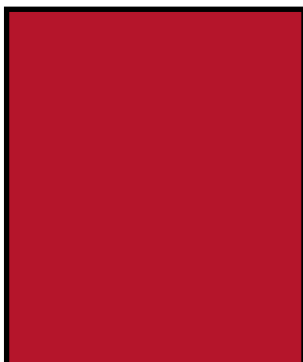
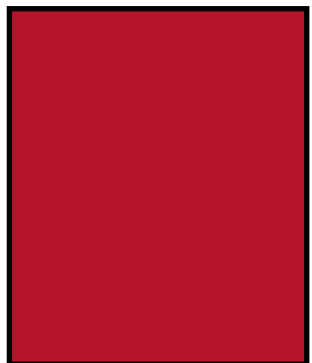
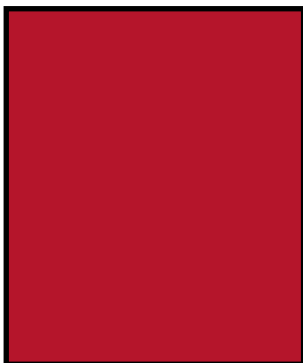
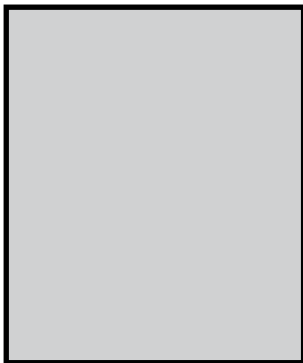
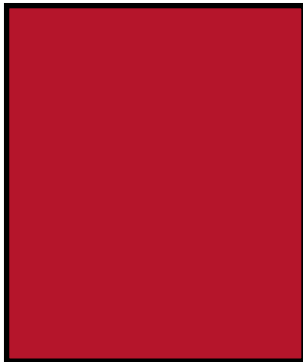
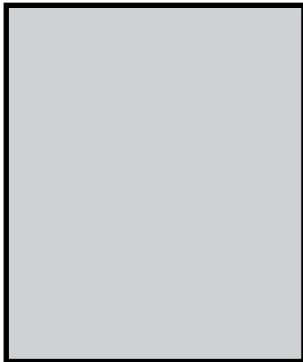



*eine innovative Beschlag-
technik, die die Bereiche Objekt-
beschläge und Feuerschutzbeschläge
aus dem Hause dieckmann ganz neu
definiert.*

Die voneinander unabhängige Montage der Rosetten und Drückerlochteile erlaubt eine komfortable Handhabung beim Einbau der Beschläge, **unkompliziert, mühelos** und **blitzschnell** durch die geschützte Rasttechnik 

Der zeitliche Aufwand für die Montage (und Demontage) der Garnituren wird auf ein Minimum reduziert und bedarf nur weniger Handgriffe:

- ◆ Einbau der Rosetten am Türblatt
- ◆ Vierkant in die Schlossnuss schieben
- ◆ Drücker auf den Vierkant stecken, einrasten. Verriegelungsposition des Schließers beachten.
- ◆ Madenschraube fest anziehen. Fertig.
- ◆ Eventuelle einfache Demontage mit gängigem Werkzeug.



Dennoch erfüllt der Beschlag die Anforderungen der DIN 1906 und wenn gefordert auch der DIN 18273 und DIN EN 179, denn Rosette und Türdrücker gehen eine fest-drehbare Verbindung ein, sobald der Drücker in der Rosette eingerastet ist.

Die ungehinderte Verschraubung der Grundrosetten ist selbst für große Türstärken gewährleistet (auch bei Gehrungsdrückern).

DIN EN 179  **FLUCHTTÜRGARNITUREN**

Eine aktuelle Aufstellung der Schlossmarken, die mit unseren Fluchttür-Garnituren zusammen geprüft und zertifiziert wurden sh. Zertifikat Seite 7. Evtl. Aktualisierungen und download unter www.dieckmann.com.

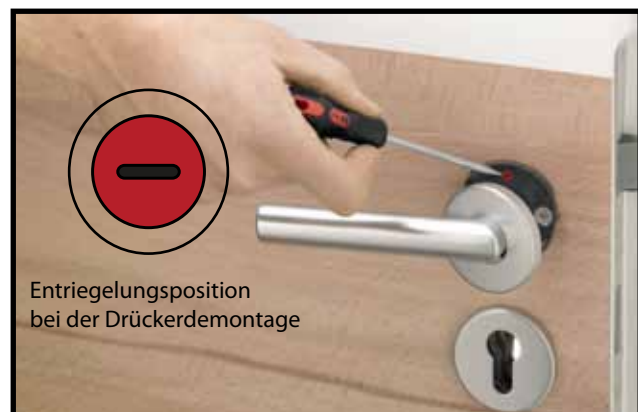

TÜRBSCHLÄGE SERIE RIVA



KLASSIFIZIERUNGSSCHLÜSSEL

DIN EN 1906 | ALU | EST

DIN EN 1906 | DIN EN 179 | DIN 18273 | ALU

DIN EN 1906 | DIN EN 179 | DIN 18273 | EST

4 | 7 | - | 0 | 1 | 3 | 0 | U

4 | 7 | - | D | 1 | 3 | 0 | U

4 | 7 | - | C | 1 | 3 | 0 | U



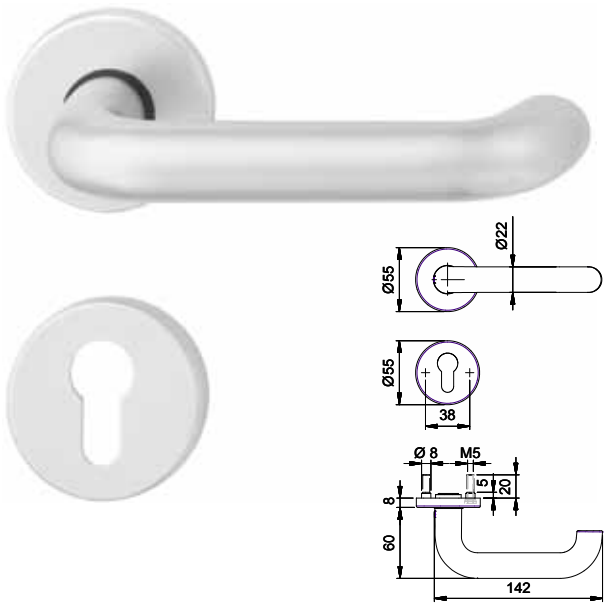

F1	EST

INFOthek 

Lieferung incl. Befestigungszubehör für 38-58 mm TS (WC 38-48 mm TS)

Fluchttürgarnituren Dr/Dr. incl. geteiltem Stift 9x60/60.

Abweichungen von Standard-TS bitte gesondert bestellen.



Nähere Informationen zu Fenstergriffen ab Seite 40.

◆ Material:	Aluminium eloxiert oder Edelstahl matt gebürstet
◆ Grundkonstruktion:	Stahl / Kunststoff mit selbsttätiger Verbindungsmechanik bzw. Entriegelung
◆ Rosetten-Ø:	55 mm
◆ Eloxalfarbe:	F1 silberfarbig
◆ Drücker-Lagerung:	fest-drehbar
◆ Stütznocken:	Stahl Ø 8 mm
◆ Verschraubung:	M5, verdeckt
◆ Einbauwesen:	präzise Schnellmontage durch Steckverbindung
◆ Fluchttür-Garnitur:	geprüft nach DIN EN 179 in Kombination mit zugelassenen Schlössern (Info.S. 7)

		ARTIKELBEZEICHNUNG	■	LOCHUNG	BESTELL-NR.	VE
		Rosetten-Garnitur	8 mm	BB	5903/8501	1 Grt.
		Rosetten-Garnitur	8 mm	PZ	5903/8603	1 Grt.
		Rosetten-Garnitur	8 mm	WC	5903/8704	1 Grt.
		Ros.-Wechselgarnitur mit Knopf K7	8 mm	PZ	5903/0786	1 Grt.
		FS-Ros.-Wechselgarnitur m. Knopf K7	9 mm	PZ	5403/0786	  1 Grt.
		FS-Rosetten-Garnitur	9 mm	PZ	5403/8603	 1 Grt.
		FS-Rosetten-Fluchttür-Garnitur	9 mm	PZ	5403/6060	  1 Grt.
		FS-Standflügel-Garnitur einseitig mit Blindrosette ohne Schlüsselrosetten	9 mm		5403/0000	  1 Grt.

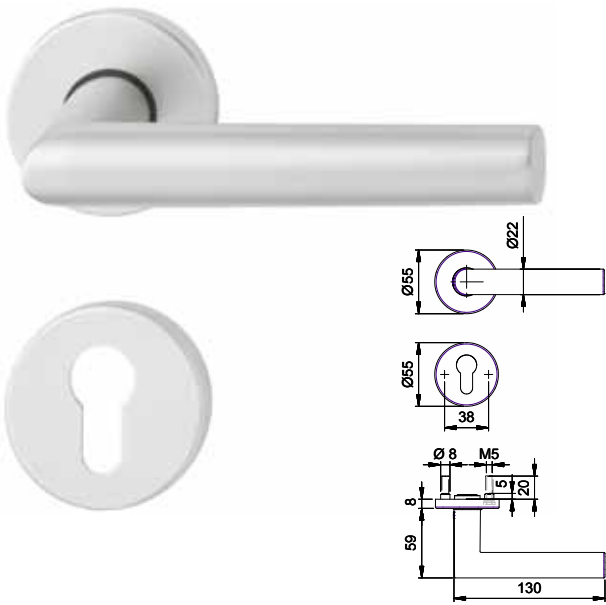

F1	EST

INFOthek



Lieferung incl. Befestigungszubehör für 38-58 mm TS. (WC 38-48 mm TS)

Abweichungen von Standard-TS bitte gesondert bestellen.



Nähere Informationen zu Fenstergriffen ab Seite 40.

- ◆ Material: Aluminium eloxiert oder Edelstahl matt gebürstet
- ◆ Grundkonstruktion: Stahl / Kunststoff mit selbsttätiger Verbindungsmechanik bzw. Entriegelung
- ◆ Rosetten-Ø: 55 mm
- ◆ Eloxalfarbe: F1 silberfarbig
- ◆ Drücker-Lagerung: fest-drehbar
- ◆ Stütznocken: Stahl Ø 8 mm
- ◆ Verschraubung: M5, verdeckt
- ◆ Einbauwesen: präzise Schnellmontage durch Steckverbindung



		ARTIKELBEZEICHNUNG	■	LOCHUNG	BESTELL-NR.	VE
		Rosetten-Garnitur	8 mm	BB	5908/8501	1 Grt.
		Rosetten-Garnitur	8 mm	PZ	5908/8603	1 Grt.
		Rosetten-Garnitur	8 mm	WC	5908/8704	1 Grt.
		Ros.-Wechselgarnitur mit Knopf K7	8 mm	PZ	5908/0786	1 Grt.
		FS-Ros.-Wechselgarnitur m. Knopf K7	9 mm	PZ	5408/0786 F	1 Grt.
		FS-Rosetten-Garnitur	9 mm	PZ	5408/8603 F	1 Grt.

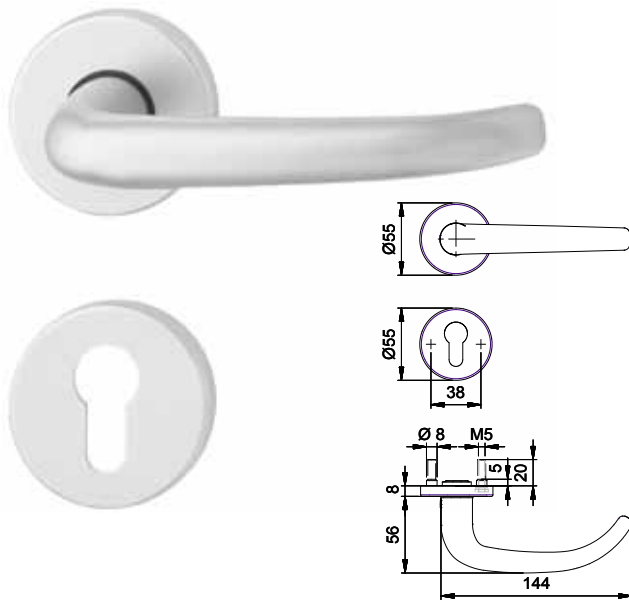

F1	EST

INFOthek



Lieferung incl. Befestigungszubehör für 38-58 mm TS (WC 38-48 mm TS)

Fluchttürgarnituren Dr/Dr. incl. geteiltem Stift 9x60/60.

Abweichungen von Standard-TS bitte gesondert bestellen.



Nähere Informationen zu Fenstergriffen ab Seite 40.

- ◆ Material: Aluminium eloxiert oder Edelstahl matt gebürstet
- ◆ Grundkonstruktion: Stahl / Kunststoff mit selbsttätiger Verbindungsmechanik bzw. Entriegelung
- ◆ Rosetten-Ø: 55 mm
- ◆ Eloxalfarbe: F1 silberfarbig
- ◆ Drücker-Lagerung: fest-drehbar
- ◆ Stütznocken: Stahl Ø 8 mm
- ◆ Verschraubung: M5, verdeckt
- ◆ Einbauwesen: präzise Schnellmontage durch Steckverbindung
- ◆ Fluchttür-Garnitur: geprüft nach **DIN EN 179** in Kombination mit zugelassenen Schließern (Info.S. 7)

		ARTIKELBEZEICHNUNG	■	LOCHUNG	BESTELL-NR.	VE
		Rosetten-Garnitur	8 mm	BB	5914/8501	1 Grt.
		Rosetten-Garnitur	8 mm	PZ	5914/8603	1 Grt.
		Rosetten-Garnitur	8 mm	WC	5914/8704	1 Grt.
		Ros.-Wechselgarnitur mit Knopf K7	8 mm	PZ	5914/0786	1 Grt.
		FS-Ros.-Wechselgarnitur m. Knopf K7	9 mm	PZ	5414/0786	1 Grt.
		FS-Rosetten-Garnitur	9 mm	PZ	5414/8603	1 Grt.
		FS-Rosetten-Fluchttür-Garnitur	9 mm	PZ	5414/6060	1 Grt.
		FS-Standflügel-Garnitur einseitig mit Blindrosette ohne Schlüsselrosetten	9 mm		5414/0000	1 Grt.

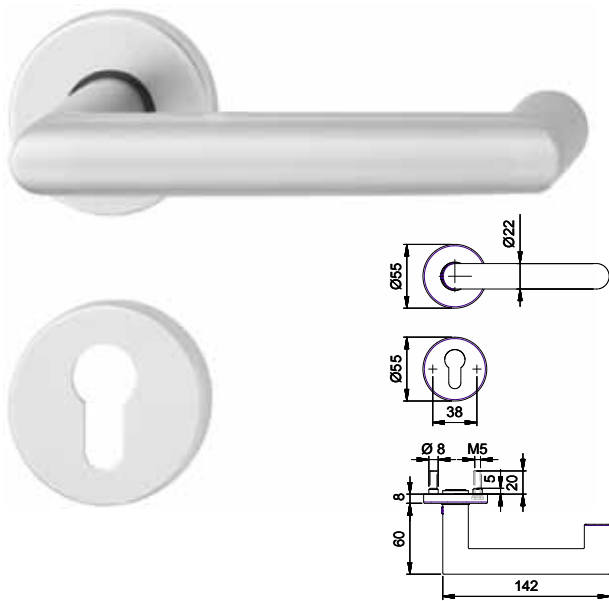

F1	EST

INFOthek



Lieferung incl. Befestigungszubehör für 38-58 mm TS (WC 38-48 mm TS)

Fluchttürgarnituren Dr/Dr. incl. geteiltem Stift 9x60/60.

Abweichungen von Standard-TS bitte gesondert bestellen.

- ◆ Material: Aluminium eloxiert oder Edelstahl matt gebürstet
- ◆ Grundkonstruktion: Stahl / Kunststoff mit selbsttätiger Verbindungsmechanik bzw. Entriegelung
- ◆ Rosetten-Ø: 55 mm
- ◆ Eloxalfarbe: F1 silberfarbig
- ◆ Drücker-Lagerung: fest-drehbar
- ◆ Stütznocken: Stahl Ø 8 mm
- ◆ Verschraubung: M5, verdeckt
- ◆ Einbauwesen: präzise Schnellmontage durch Steckverbindung
- ◆ Fluchttür-Garnitur: geprüft nach **DIN EN 179** in Kombination mit zugelassenen Schließern (Info.S. 7)



		ARTIKELBEZEICHNUNG	■	LOCHUNG	BESTELL-NR.	VE
		Rosetten-Garnitur	8 mm	BB	5936/8501	1 Grt.
		Rosetten-Garnitur	8 mm	PZ	5936/8603	1 Grt.
		Rosetten-Garnitur	8 mm	WC	5936/8704	1 Grt.
		Ros.-Wechselgarnitur mit Knopf K7	8 mm	PZ	5936/0786	1 Grt.
		FS-Ros.-Wechselgarnitur m. Knopf K7	9 mm	PZ	5436/0786	1 Grt.
		FS-Rosetten-Garnitur	9 mm	PZ	5436/8603	1 Grt.
		FS-Rosetten-Fluchttür-Garnitur	9 mm	PZ	5436/6060	1 Grt.
		FS-Standflügel-Garnitur einseitig mit Blindrosette ohne Schlüsselrosetten	9 mm		5436/0000	1 Grt.

KONFIGURATION SERIE RIVA

Der Bedarf auch jenseits kompletter Objekt-Garnituren ist vielfältig, trotzdem ist die Beschaffung einzelner Beschlagteile oftmals problematisch, zumal wenn die Produktionsstätte nicht in Deutschland liegt.

Die Firma dieckmann steht auch hier mit hoher Kompetenz im Bereich Einzelteilversorgung aus der Serie Riva zu Ihrer Verfügung, so dass Sie Ihren Beschlag wie bei einem Baukastensystem bedarfsgerecht zusammenstellen können.

Trotz einer Konfiguration aus Einzelteilen bleiben die Zerifizierungen dabei erhalten .

INFOthek



Lieferung der Rosettenpaare incl. Befestigungszubehör für 38-58 mm TS (WC 38-48 mm TS)

Weitere Knopfmodelle auf Anfrage.

F1

EST

	ARTIKELBEZEICHNUNG	■	FORM	BESTELL-NR.	VE
	Drückerlochteil	8 mm	103	5903/0809	4 St.
	FS-Drückerlochteil	9 mm	103	5403/0909 F	4 St.
	Drückerlochteil	8 mm	108	5908/0809	4 St.
	FS-Drückerlochteil	9 mm	108	5408/0909 F	4 St.
	Drückerlochteil	8 mm	114	5914/0809	4 St.
	FS-Drückerlochteil	9 mm	114	5414/0909 F	4 St.
	Drückerlochteil	8 mm	136	5936/0809	4 St.
	FS-Drückerlochteil	9 mm	136	5436/0909 F	4 St.
	Knopf fest auf Rosette		K5	1052/5020	3 St.
	Knopf festdrehbar auf Rosette	8 mm	K5	1052/5010	3 St.
	Knopf fest auf Rosette		K7	1052/7020	3 St.
	Knopf festdrehbar auf Rosette	8 mm	K7	1052/7010	3 St.
	Drückerrosettenpaar		052	1052/0000	5 Pr.
	Drückerrosette, innen		052/1	1052/1000	10 St.
			055 BB	1055/0000	5 Pr.
			056 PZ	1056/0000	5 Pr.
	Blindrosettenpaar		058	1058/0000	5 Pr.
	Blindrosette, außen		058/2	1058/2000	10 St.
			057 WC	1057/7875	5 Pr.

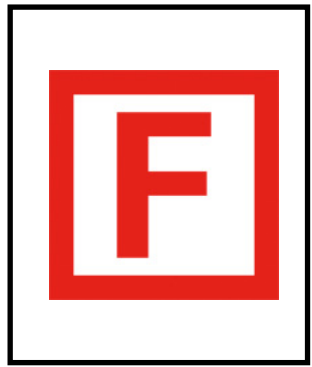
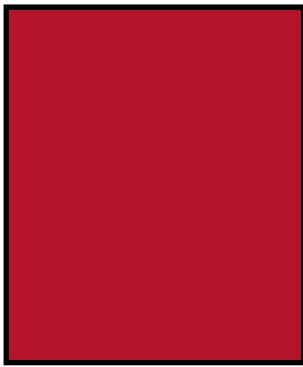

**SERIE TARGA
KURZ- UND LANGSCHILD
FÜR DEN OBJEKTBEREICH**

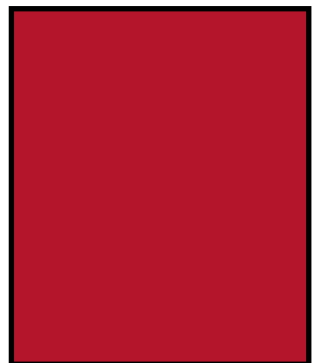
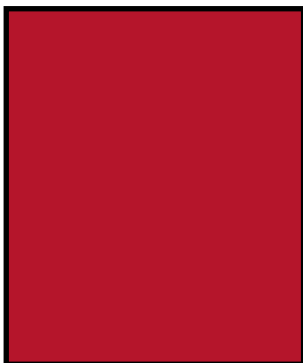
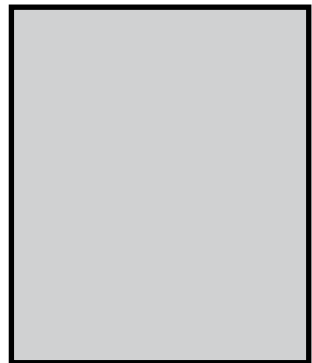
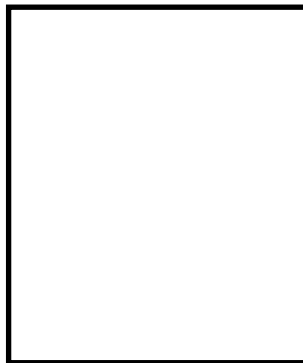
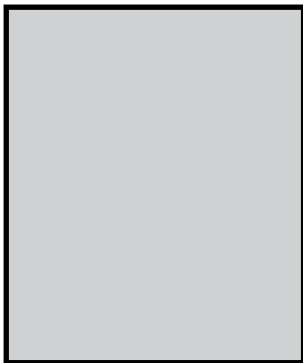



SERIE TARGA
berücksichtigt mit
exzellenter Schildbreite
die besonderen Gewichte
und Dimensionen von
Objektüren.

Die Garnituren überzeugen mit komfortablen Proportionen und empfehlen sich damit auch als Renovierbeschläge.

Ohne sichtbare Verschraubung werden alte Schildabdrücke verdeckt. Eine elegante Lösung beim Austausch **alt gegen neu**. Und nicht nur im Objektbereich.



SERIE TARGA
mit der Anmutung feiner
Wertigkeit durch klares,
schnörkelloses Design.

Diese Konzentration auf das Wesentliche wird konsequent umgesetzt und bleibt doch dabei seiner optischen Linie in allen Anwendungsbereichen treu:



Objekt
Feuerschutz und Fluchttür
gehobener Wohnraum

DIN EN 179 

FLUCHTTÜRGARNITUREN

Eine aktuelle Aufstellung der Schlossmarken, die mit unseren Fluchttür-Garnituren zusammen geprüft und zertifiziert wurden sh. Zertifikat Seite 7. Evtl. Aktualisierungen und download unter www.dieckmann.com.



TÜRBSCHLÄGE SERIE TARGA



KLASSIFIZIERUNGSSCHLÜSSEL

DIN EN 1906 ALU EST

DIN EN 1906 DIN EN 179  DIN 18273  ALU

DIN EN 1906 DIN EN 179  DIN 18273  EST

4 7 - 0 1 3 0 U

4 7 - D 1 3 0 U

4 7 - C 1 3 0 U



KURZSCHILD

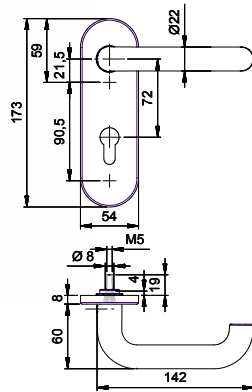
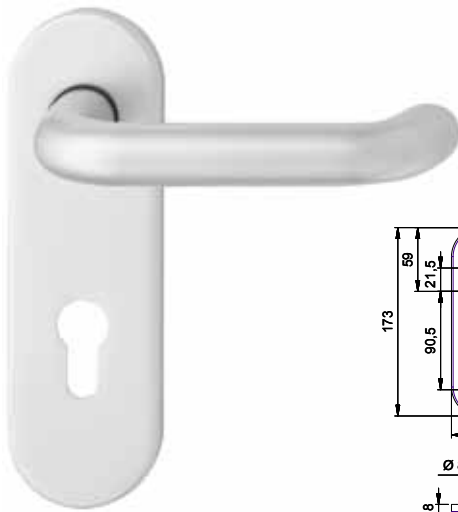

F1	EST

INFOthek



Lieferung incl. Befestigungszubehör für 38-58 mm TS (WC 38-48 mm TS)

Fluchttürgarnituren Dr/Dr. incl. geteiltem Stift 9x60/60.

Abweichungen von Standard-TS bitte gesondert bestellen.



Nähere Informationen zu Fenstergriffen ab Seite 40.

- ◆ Material: Aluminium eloxiert oder Edelstahl matt gebürstet
- ◆ Grundkonstruktion: Stahl
- ◆ Eloxalfarbe: F1 silberfarbig
- ◆ Drücker-Lagerung: fest-drehbar
- ◆ Stütznocken: Stahl Ø 8 mm
- ◆ Verschraubung: M5, verdeckt
- ◆ Fluchttür-Garnitur: geprüft nach **DIN EN 179** in Kombination mit zugelassenen Schlössern (Info.S. 7)

		ARTIKELBEZEICHNUNG	■	LOCHUNG	BESTELL-NR.	VE
		Kurzschild-Garnitur	8 mm	72 mm BB	5603/7201	1 Grt.
		Kurzschild-Garnitur	8 mm	72 mm PZ	5603/7203	1 Grt.
		Kurzschild-Garnitur	8 mm	78 mm WC	5603/7875	1 Grt.
		Kurzschild-Wechselgrt. mit Knopf K7	8 mm	72 mm PZ	5603/0772	1 Grt.
		FS-Kurzschild-Wechselgrt.m.Knopf K7	9 mm	72 mm PZ	5203/0772	1 Grt.
		FS-Kurzschild-Garnitur	9 mm	72 mm PZ	5203/7203	1 Grt.
		FS-Kurzschild-Fluchttür-Garnitur	9 mm	72 mm PZ	5203/6060	1 Grt.
		FS-Standflügel-Garnitur einseitig mit Blindschild	9 mm	OSL/blind	5203/0000	1 Grt.

KURZSCHILD

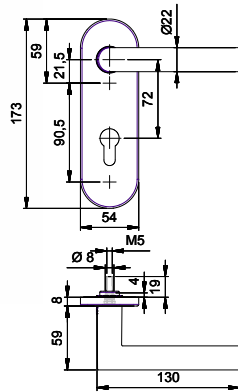

F1	EST

INFOthek

Lieferung incl.
Befestigungszubehör für
38-58 mm TS (WC 38-48 mm TS)

Größere TS auf Anfrage.



Nähere Informationen
zu Fenstergriffen ab
Seite 40.

- ◆ Material: Aluminium eloxiert oder Edelstahl matt gebürstet
- ◆ Grundkonstruktion: Stahl
- ◆ Eloxalfarbe: F1 silberfarbig
- ◆ Drücker-Lagerung: fest-drehbar
- ◆ Stütznocken: Stahl Ø 8 mm
- ◆ Verschraubung: M5, verdeckt

		ARTIKELBEZEICHNUNG	■	LOCHUNG	BESTELL-NR.	VE
		Kurzschild-Garnitur	8 mm	72 mm BB	5608/7201	1 Grt.
		Kurzschild-Garnitur	8 mm	72 mm PZ	5608/7203	1 Grt.
		Kurzschild-Garnitur	8 mm	78 mm WC	5608/7875	1 Grt.
		Kurzschild-Wechselgrt. mit Knopf K7	8 mm	72 mm PZ	5608/0772	1 Grt.
		FS-Kurzschild-Wechselgrt.m.Knopf K7	9 mm	72 mm PZ	5208/0772 F	1 Grt.
		FS-Kurzschild-Garnitur	9 mm	72 mm PZ	5208/7203 F	1 Grt.

KURZSCHILD

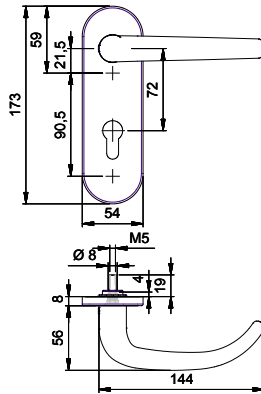
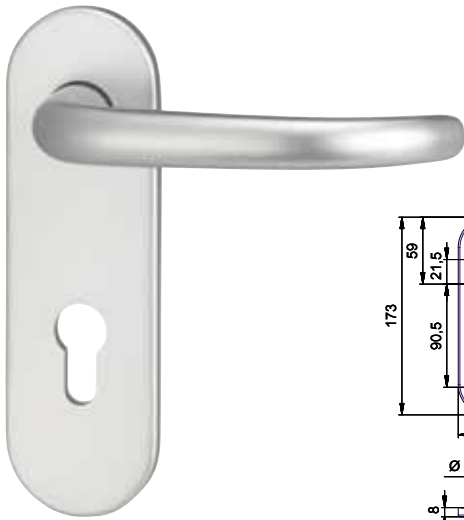

F1	EST

INFOthek



Lieferung incl. Befestigungszubehör für 38-58 mm TS (WC 38-48 mm TS)

Fluchttürgarnituren Dr/Dr. incl. geteiltem Stift 9x60/60.

Abweichungen von Standard-TS bitte gesondert bestellen.



Nähere Informationen zu Fenstergriffen ab Seite 40.

- ◆ Material: Aluminium eloxiert oder Edelstahl matt gebürstet
- ◆ Grundkonstruktion: Stahl
- ◆ Eloxalfarbe: F1 silberfarbig
- ◆ Drücker-Lagerung: fest-drehbar
- ◆ Stütznocken: Stahl Ø 8 mm
- ◆ Verschraubung: M5, verdeckt
- ◆ Fluchttür-Garnitur: geprüft nach **DIN EN 179** in Kombination mit zugelassenen Schlössern (Info.S. 7)

		ARTIKELBEZEICHNUNG	■	LOCHUNG	BESTELL-NR.	VE
		Kurzschild-Garnitur	8 mm	72 mm BB	5614/7201	1 Grt.
		Kurzschild-Garnitur	8 mm	72 mm PZ	5614/7203	1 Grt.
		Kurzschild-Garnitur	8 mm	78 mm WC	5614/7875	1 Grt.
		Kurzschild-Wechselgrt. mit Knopf K7	8 mm	72 mm PZ	5614/0772	1 Grt.
		FS-Kurzschild-Wechselgrt.m.Knopf K7	9 mm	72 mm PZ	5214/0772	1 Grt.
		FS-Kurzschild-Garnitur	9 mm	72 mm PZ	5214/7203	1 Grt.
		FS-Kurzschild-Fluchttür-Garnitur	9 mm	72 mm PZ	5214/6060	1 Grt.
		FS-Standflügel-Garnitur einseitig mit Blindschild	9 mm	OSL/blind	5214/0000	1 Grt.

KURZSCHILD

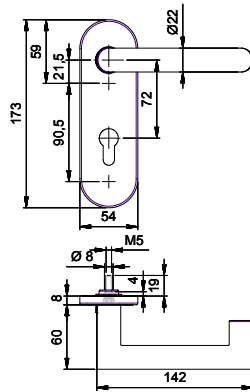
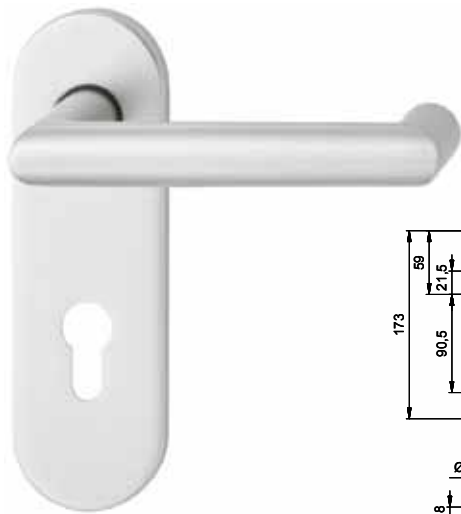

F1	EST

INFOthek



Lieferung incl. Befestigungszubehör für 38-58 mm TS (WC 38-48 mm TS)

Fluchttürgarnituren Dr/Dr. incl. geteiltem Stift 9x60/60.

Größere TS auf Anfrage.

- ◆ Material: Aluminium eloxiert oder Edelstahl matt gebürstet
- ◆ Grundkonstruktion: Stahl
- ◆ Eloxalfarbe: F1 silberfarbig
- ◆ Drücker-Lagerung: fest-drehbar
- ◆ Stütznocken: Stahl Ø 8 mm
- ◆ Verschraubung: M5, verdeckt
- ◆ Fluchttür-Garnitur: geprüft nach **DIN EN 179** in Kombination mit zugelassenen Schlössern (Info.S. 7)

		ARTIKELBEZEICHNUNG	■	LOCHUNG	BESTELL-NR.	VE
		Kurzschild-Garnitur	8 mm	72 mm BB	5636/7201	1 Grt.
		Kurzschild-Garnitur	8 mm	72 mm PZ	5636/7203	1 Grt.
		Kurzschild-Garnitur	8 mm	78 mm WC	5636/7875	1 Grt.
		Kurzschild-Wechselgrt. mit Knopf K7	8 mm	72 mm PZ	5636/0772	1 Grt.
		FS-Kurzschild-Wechselgrt.m.Knopf K7	9 mm	72 mm PZ	5236/0772	1 Grt.
		FS-Kurzschild-Garnitur	9 mm	72 mm PZ	5236/7203	1 Grt.
		FS-Kurzschild-Fluchttür-Garnitur	9 mm	72 mm PZ	5236/6060	1 Grt.
		FS-Standflügel-Garnitur einseitig mit Blindschild	9 mm	OSL/blind	5236/0000	1 Grt.

LANGSCHILD

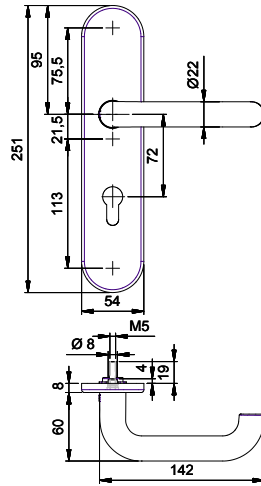

F1	EST

INFOthek



Lieferung incl. Befestigungszubehör für 38-58 mm TS (WC 38-48 mm TS)

Fluchttürgarnituren Dr/Dr. incl. geteiltem Stift 9x60/60.

Abweichungen von Standard-TS bitte gesondert bestellen.



Nähere Informationen zu Fenstergriffen ab Seite 40.

- ◆ Material: Aluminium eloxiert oder Edelstahl matt gebürstet
- ◆ Grundkonstruktion: Stahl
- ◆ Eloxalfarbe: F1 silberfarbig
- ◆ Drücker-Lagerung: fest-drehbar
- ◆ Stütznocken: Stahl Ø 8 mm
- ◆ Verschraubung: M5, verdeckt
- ◆ Fluchttür-Garnitur: geprüft nach **DIN EN 179** in Kombination mit zugelassenen Schlössern (Info.S. 7)

		ARTIKELBEZEICHNUNG	■	LOCHUNG	BESTELL-NR.	VE
		Langschild-Garnitur	8 mm	72 mm BB	5803/7201	1 Grt.
		Langschild-Garnitur	8 mm	72 mm PZ	5803/7203	1 Grt.
		Langschild-Garnitur	8 mm	78 mm WC	5803/7875	1 Grt.
		Langschild-Wechselgrt. mit Knopf K7	8 mm	72 mm PZ	5803/0772	1 Grt.
		FS-Langschild-Wechselgrt.m.Knopf K7	9 mm	72 mm PZ	5303/0772	1 Grt.
		FS-Langschild-Garnitur	9 mm	72 mm PZ	5303/7203	1 Grt.
		FS-Langschild-Fluchttür-Garnitur	9 mm	72 mm PZ	5303/6060	1 Grt.
		FS-Standflügel-Garnitur einseitig mit Blindschild	9 mm	OSL/blind	5303/0000	1 Grt.

LANGSCHILD

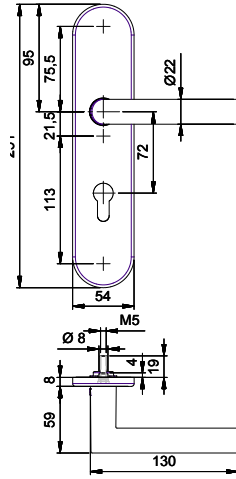

F1	EST

INFOthek



Lieferung incl. Befestigungszubehör für 38-58 mm TS (WC 38-48 mm TS)

Größere TS auf Anfrage.



Nähere Informationen zu Fenstergriffen ab Seite 40.

- ◆ Material: Aluminium eloxiert oder Edelstahl matt gebürstet
- ◆ Grundkonstruktion: Stahl
- ◆ Eloxalfarbe: F1 silberfarbig
- ◆ Drücker-Lagerung: fest-drehbar
- ◆ Stütznocken: Stahl Ø 8 mm
- ◆ Verschraubung: M5, verdeckt

		ARTIKELBEZEICHNUNG	■	LOCHUNG	BESTELL-NR.	VE
		Langschild-Garnitur	8 mm	72 mm BB	5808/7201	1 Grt.
		Langschild-Garnitur	8 mm	72 mm PZ	5808/7203	1 Grt.
		Langschild-Garnitur	8 mm	78 mm WC	5808/7875	1 Grt.
		Langschild-Wechselgrt. mit Knopf K7	8 mm	72 mm PZ	5808/0772	1 Grt.
		FS-Langschild-Wechselgrt.m.Knopf K7	9 mm	72 mm PZ	5308/0772 F	1 Grt.
		FS-Langschild-Garnitur	9 mm	72 mm PZ	5308/7203 F	1 Grt.

LANGSCHILD

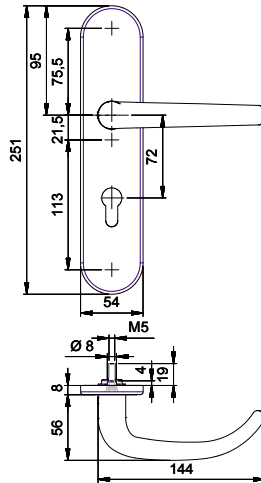

F1	EST

INFOthek



Lieferung incl. Befestigungszubehör für 38-58 mm TS (WC 38-48 mm TS)

Fluchttürgarnituren Dr/Dr. incl. geteiltem Stift 9x60/60.

Abweichungen von Standard-TS bitte gesondert bestellen.



Nähere Informationen zu Fenstergriffen ab Seite 40.

- ◆ Material: Aluminium eloxiert oder Edelstahl matt gebürstet
- ◆ Grundkonstruktion: Stahl
- ◆ Eloxalfarbe: F1 silberfarbig
- ◆ Drücker-Lagerung: fest-drehbar
- ◆ Stütznocken: Stahl Ø 8 mm
- ◆ Verschraubung: M5, verdeckt
- ◆ Fluchttür-Garnitur: geprüft nach **DIN EN 179** in Kombination mit zugelassenen Schlössern (Info.S. 7)

		ARTIKELBEZEICHNUNG	■	LOCHUNG	BESTELL-NR.	VE
		Langschild-Garnitur	8 mm	72 mm BB	5814/7201	1 Grt.
		Langschild-Garnitur	8 mm	72 mm PZ	5814/7203	1 Grt.
		Langschild-Garnitur	8 mm	78 mm WC	5814/7875	1 Grt.
		Langschild-Wechselgrt. mit Knopf K7	8 mm	72 mm PZ	5814/0772	1 Grt.
		FS-Langschild-Wechselgrt.m.Knopf K7	9 mm	72 mm PZ	5314/0772	1 Grt.
		FS-Langschild-Garnitur	9 mm	72 mm PZ	5314/7203	1 Grt.
		FS-Langschild-Fluchttür-Garnitur	9 mm	72 mm PZ	5314/6060	1 Grt.
		FS-Standflügel-Garnitur einseitig mit Blindschild	9 mm	OSL/blind	5314/0000	1 Grt.

LANGSCHILD

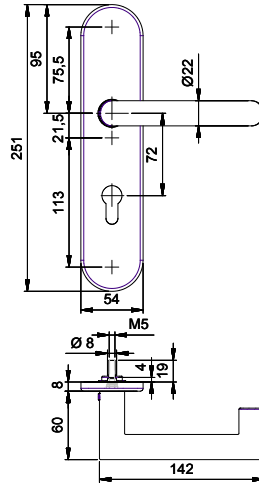

F1	EST

INFOthek



Lieferung incl.
Befestigungszubehör für
38-58 mm TS (WC 38-48 mm TS)

Fluchttürgarnituren Dr/Dr.
incl. geteiltem Stift 9x60/60.









Größere TS auf Anfrage.

- ◆ Material: Aluminium eloxiert oder Edelstahl matt gebürstet
- ◆ Grundkonstruktion: Stahl
- ◆ Eloxalfarbe: F1 silberfarbig
- ◆ Drücker-Lagerung: fest-drehbar
- ◆ Stütznocken: Stahl Ø 8 mm
- ◆ Verschraubung: M5, verdeckt
- ◆ Fluchttür-Garnitur: geprüft nach **DIN EN 179** in Kombination mit zugelassenen Schließern (Info.S. 7)

		ARTIKELBEZEICHNUNG	■	LOCHUNG	BESTELL-NR.	VE
		Langschild-Garnitur	8 mm	72 mm BB	5836/7201	1 Grt.
		Langschild-Garnitur	8 mm	72 mm PZ	5836/7203	1 Grt.
		Langschild-Garnitur	8 mm	78 mm WC	5836/7875	1 Grt.
		Langschild-Wechselgrt. mit Knopf K7	8 mm	72 mm PZ	5836/0772	1 Grt.
		FS-Langschild-Wechselgrt.m.Knopf K7	9 mm	72 mm PZ	5336/0772	1 Grt.
		FS-Langschild-Garnitur	9 mm	72 mm PZ	5336/7203	1 Grt.
		FS-Langschild-Fluchttür-Garnitur	9 mm	72 mm PZ	5336/6060	1 Grt.
		FS-Standflügel-Garnitur einseitig mit Blindschild	9 mm	OSL/blind	5336/0000	1 Grt.

PRODUKTDATEN UND ZUBEHÖRINFORMATIONEN

FÜR DIE SERIEN RIVA, TARGA/L UND TARGA/K

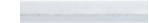
	ARTIKELBEZEICHNUNG	TYP	ABMESSUNG	BESTELL-NR.	VE
 (Maßangaben ohne Rolle)	Rollenwechselstift	OM	8 x 75	0541/0807/50	10 St.
	Rollenwechselstift	OM	8 x 80	0541/0808/00	10 St.
	Rollenwechselstift	OM	8 x 95	0541/0809/50	10 St.
	Rollenwechselstift	OM	8 x 110	0541/0811/00	10 St.
	Rollenwechselstift	OM	8 x 120	0541/0812/00	10 St.
 (Maßangaben ohne Rolle)	Rollenwechselstift (gekennzeichnet)	OMF	9 x 75	0540/0907/50	10 St.
	Rollenwechselstift (gekennzeichnet)	OMF	9 x 80	0540/0908/00	10 St.
	Rollenwechselstift (gekennzeichnet)	OMF	9 x 95	0540/0909/50	10 St.
	Rollenwechselstift (gekennzeichnet)	OMF	9 x 110	0540/0911/00	10 St.
	Rollenwechselstift (gekennzeichnet)	OMF	9 x 120	0540/0912/00	10 St.
 Wechselstift für Standflügelgarnitur (gekennzeichnet)		BMF	9 x 82	0599/0908/20	10 St.
 Massivstift	Massivstift	M	8 x 120	0572/0812/00	10 St.
	Massivstift	M	8 x 140	0572/0814/00	10 St.
 Massivstift (gekennzeichnet)	Massivstift (gekennzeichnet)	MF	9 x 120	0542/0912/00	10 St.
	Massivstift (gekennzeichnet)	MF	9 x 140	0542/0914/00	10 St.
 Panikstift (gekennzeichnet)	Panikstift (gekennzeichnet)	Q	9 x 60/60	0566/6060/00	10 St.
	Panikstift (gekennzeichnet)	Q	9 x 75/75	0566/7575/00	10 St.
	Panikstift (gekennzeichnet)	Q	9 x 60/80	0566/6080/00	10 St.
 mit Beschichtung zur Drehsicherung	Sechskant-Schraube EST		M6 x 6	0593/0000/00	10 St.
 mit Beschichtung zur Drehsicherung	Senkkopfschrauben für 38-58 mm Türstärke		M5 x 50	0570/0050	10 St.
	Senkkopfschrauben für 58-78 mm Türstärke		M5 x 70	0570/0070	10 St.
	Senkkopfschrauben für 78-98 mm Türstärke		M5 x 90	0570/0090	10 St.
 Massivstift für WC-Riegel	Massivstift für WC-Riegel für 38-48 mm Türstärke		8 x 60	0572/0806/00	10 St.
	Massivstift für WC-Riegel für 48-58 mm Türstärke		8 x 70	0572/0807/00	10 St.
	Massivstift für WC-Riegel für 58-68 mm Türstärke		8 x 80	0572/0808/00	10 St.
	Massivstift für WC-Riegel für 68-78 mm Türstärke		8 x 90	0572/0809/00	10 St.
	Massivstift für WC-Riegel für 78-88 mm Türstärke		8 x 100	0572/0810/00	10 St.

TÜRSTÄRKENBEREICHE FÜR FS-GARNITUREN SERIEN RIVA, TARGA/L UND TARGA/K

FS DR.-DR.GRT. TÜRSTÄRKE	STIFT	FS-WE-GRT. TÜRSTÄRKE	STIFT	FS-FLUCHTTÜR-GRT. TÜRSTÄRKE	STIFT
32-70 mm	MF 9 x 120	38-53 mm	OMF 9 x 75	32- 70 mm	Q 9 x 60/60
52-90 mm	MF 9 x 140	43-58 mm	OMF 9 x 80	52- 90 mm	Q 9 x 60/80
		58-73 mm	OMF 9 x 95	62-100 mm	Q 9 x 75/75
		73-88 mm	OMF 9 x 110		
		83-98 mm	OMF 9 x 120		

TÜRSTÄRKENBEREICHE FÜR OBJEKTGARNITUREN SERIEN RIVA, TARGA/L UND TARGA/K

OBJEKTGRT. DR.-DR. TÜRSTÄRKE	STIFT	OBJEKT WE-GRT. TÜRSTÄRKE	STIFT
32-70 mm	M 8 x 120	38-53 mm	OM 8 x 75
52-90 mm	M 8 x 140	43-58 mm	OM 8 x 80
		58-73 mm	OM 8 x 95
		73-88 mm	OM 8 x 110
		83-98 mm	OM 8 x 120

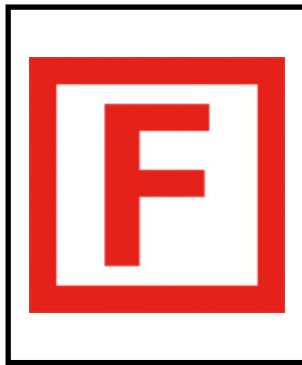
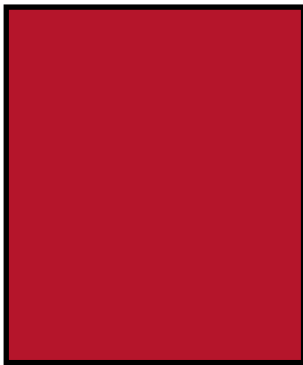

FS-SCHUTZBESCHLÄGE
SERIE EUROPA SK 3
SERIE LOGO/L SK 2
SERIE LOGO/K SK 2

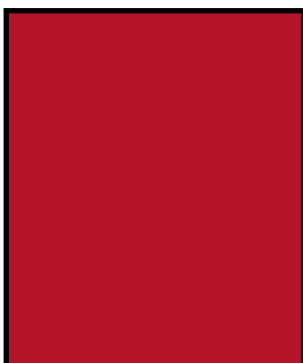
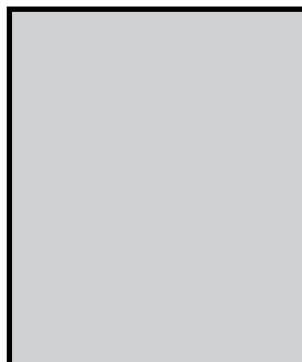
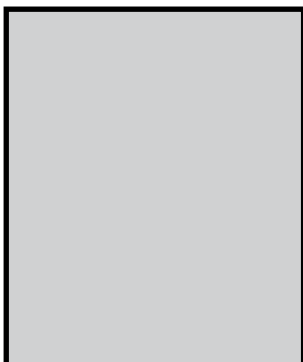

LANGSCHILD



ZA-GARNITUREN



Schildhöhe ZA außen	15 mm
Schildhöhe innen	8 mm
Vierkantmaß	9 mm
Entfernung	72 mm
Lochungsart	ZA

BOHRBILD

Obere Stütznocke/Mitte Nuss	75,5 mm
mittlere Stütznocke/Mitte Nuss	21,5 mm
untere Stütznocke/Mitte Nuss	134,5 mm

Alle passenden Schutzgarnituren Serie Europa SK 3 (ES 2) für Korridor- und Haustüren finden Sie in unserem Hauptkatalog edi-tion 2014/2015 ab Seite 216.

KLASSIFIZIERUNGSSCHLÜSSEL

DIN EN 1906 DIN EN 179  DIN 18273  ALU

4 7 - D 1 3 3 U

DIN EN 1906 DIN EN 179  DIN 18273  EST

4 7 - B 1 3 3 U

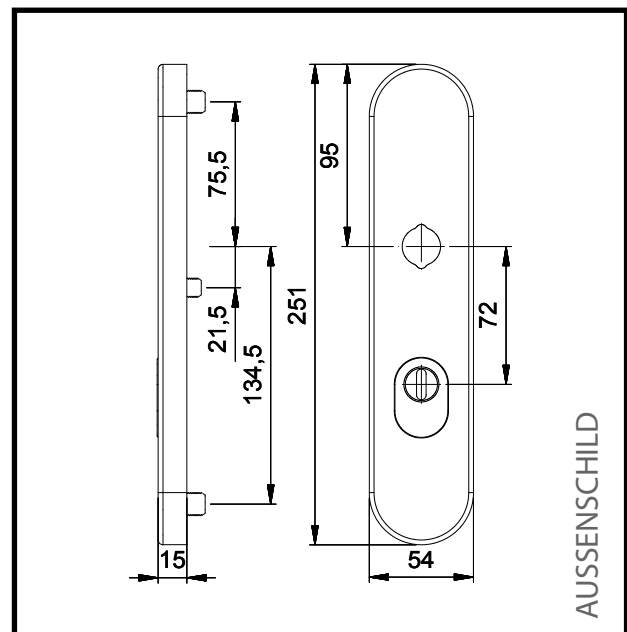
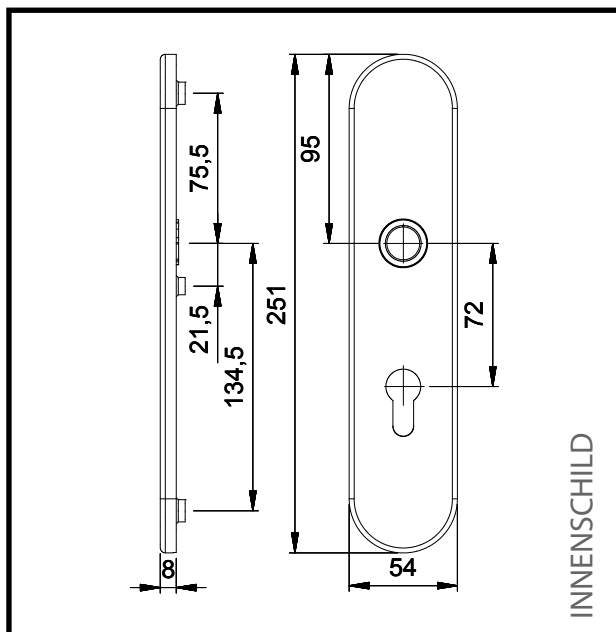

LANGSCHILD MIT DRÜCKER 103 (alternative Drückerformen auf Anfrage)



F1	EST

INFOthek



Lieferung incl. Befestigungszubehör für 39-48 mm TS

Geteilte Stifte für Dr-/Dr.-Fluchttürgarnituren sh.S. 38.

Abweichungen von Standard-TS bitte gesondert bestellen.

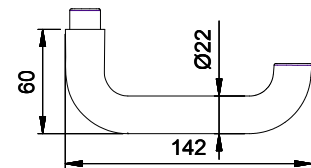

- ◆ Material: Aluminium eloxiert oder Edelstahl matt gebürstet
- ◆ Grundkonstruktion: Stahl mit 2 mm Teilstahleinlage im Außenschild, oberflächengehärtet
- ◆ Eloxalfarbe: F1 silberfarbig
- ◆ Drücker-Lagerung: fest-drehbar
- ◆ Stütznocken: M6, Ø 10 mm anbohrgeschützt
- ◆ Verschraubung: 2-fach M8, Mitte M6, verdeckt
- ◆ Zylinderabdeckung: federnd gelagert für 11 - 14 mm Überstand
- ◆ Fluchttür-Garnitur: geprüft nach **DIN EN 179** in Kombination mit zugelassenen Schlössern (Info.S. 7)

		ARTIKELBEZEICHNUNG	■	LOCHUNG	BESTELL-NR.	VE
		FS-Garnitur Drücker/Drücker 15 mm Außenschild	9 mm	72 mm ZA	5648/0000	1 Grt.
		FS-Wechselgarnitur mit Griff K2 15 mm Außenschild	9 mm	72 mm ZA	5697/0000	1 Grt.
		FS-Wechselgarnitur mit Knopf K7 15 mm Außenschild	9 mm	72 mm ZA	5699/0000	1 Grt.

LANGSCHILD



PZ + ZA-GARNITUREN



Schildhöhe PZ außen	12 mm
Schildhöhe ZA außen	15 mm
Schildhöhe innen	8 mm
Vierkantmaß	9 mm
Entfernung	72 mm
Lochungsart	PZ +ZA

BOHRBILD

Obere Stütznocke/Mitte Nuss	75,5 mm
mittlere Stütznocke/Mitte Nuss	21,5 mm
untere Stütznocke/Mitte Nuss	134,5 mm

Alle passenden Schutzgarnituren Serie Logo (SK 2) ES 1 für Korridor- und Haustüren finden Sie in unserem Hauptkatalog edi-tion 2014/2015 ab Seite 220.

KLASSIFIZIERUNGSSCHLÜSSEL

DIN EN 1906	DIN EN 179		DIN 18273		ALU
-------------	------------	--	-----------	--	-----

4	7	-	D	1	3	2	U
---	---	---	---	---	---	---	---

DIN EN 1906	DIN EN 179		DIN 18273		EST
-------------	------------	--	-----------	--	-----

4	7	-	B	1	3	2	U
---	---	---	---	---	---	---	---

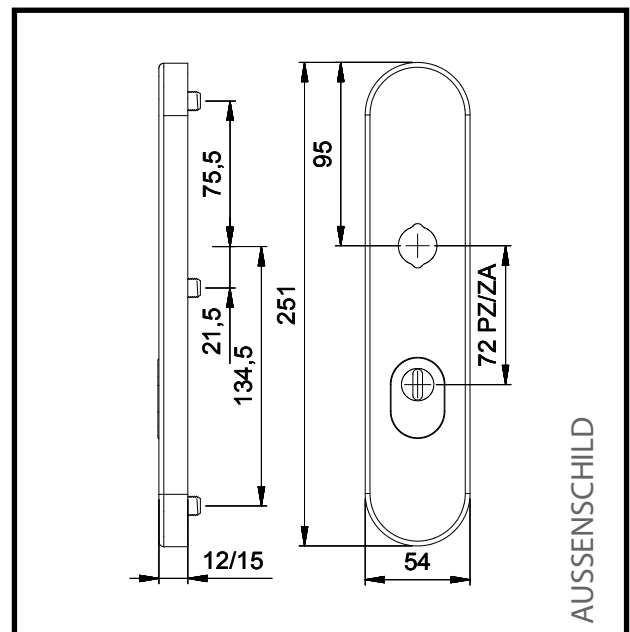
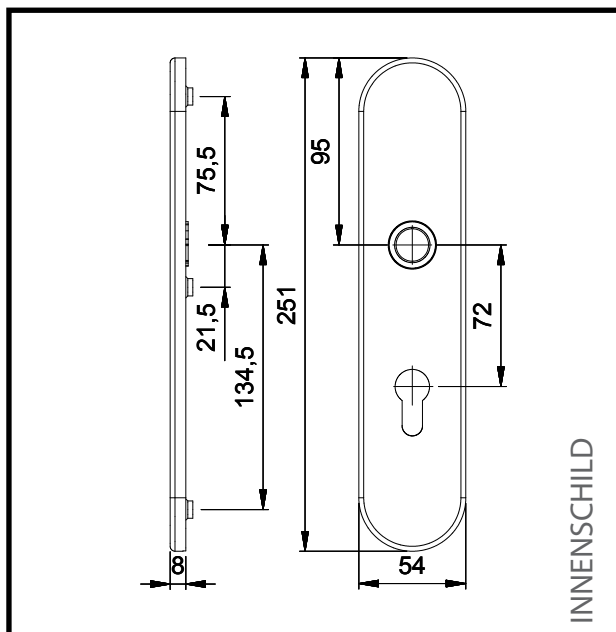

KURZSCHILD



PZ + ZA-GARNITUREN



Schildhöhe PZ außen	12 mm
Schildhöhe ZA außen	15 mm
Schildhöhe innen	8 mm
Vierkantmaß	9 mm
Entfernung	72 mm
Lochungsart	PZ +ZA

BOHRBILD

mittlere Stütznocke/Mitte Nuss	21,5 mm
untere Stütznocke/Mitte Nuss	112,0 mm

Alle passenden Schutzgarnituren Serie Logo SK 2 (ES 1) Kurzschild für Korridortüren finden Sie in unserem Hauptkatalog edi-tion 2014/2015 ab Seite 226.

KLASSIFIZIERUNGSSCHLÜSSEL

DIN EN 1906 | DIN EN 179  | DIN 18273  | ALU

DIN EN 1906 | DIN EN 179  | DIN 18273  | EST

4 | 7 | - | D | 1 | 3 | 2 | U

4 | 7 | - | B | 1 | 3 | 2 | U

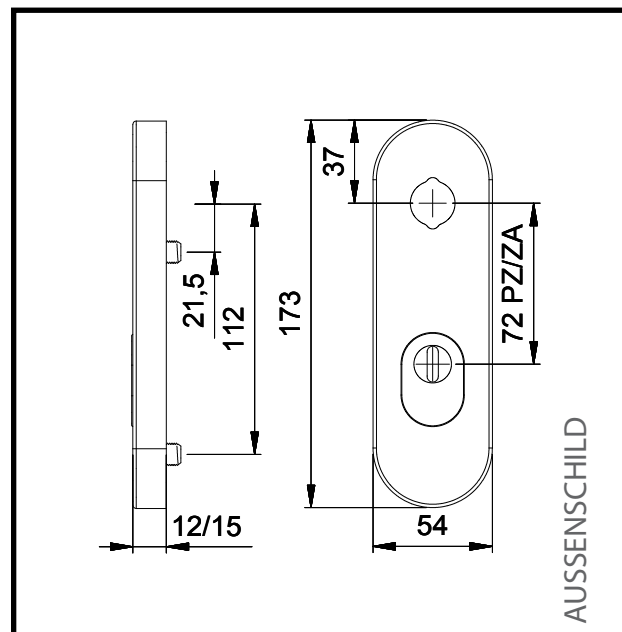
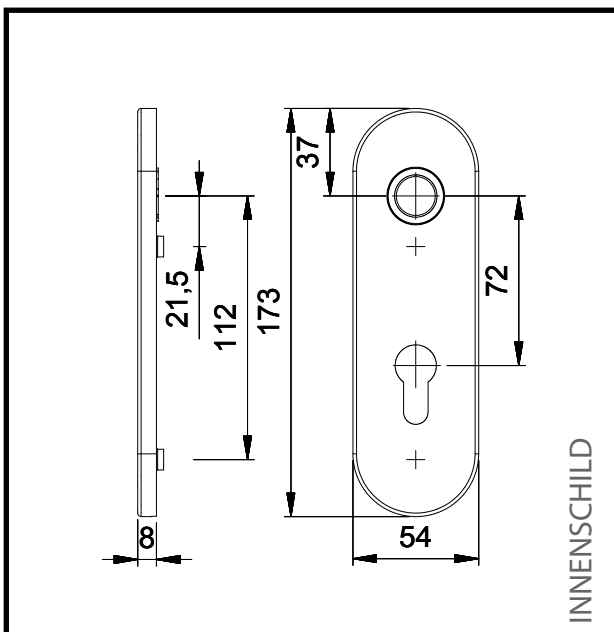

LANGSCHILD MIT DRÜCKER 103



F1	EST

INFOthek

Lieferung incl. Befestigungszubehör für 39-48 mm TS

Geteilte Stifte für Dr./Dr.-Fluchttürgarnituren sh.S. 38.

Abweichungen von Standard-TS bitte gesondert bestellen.

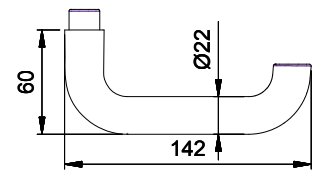

- ◆ Material: Aluminium eloxiert oder Edelstahl matt gebürstet
- ◆ Grundkonstruktion: Stahl mit 2 mm Teilstahleinlage im Außenschild, oberflächengehärtet
- ◆ Eloxalfarbe: F1 silberfarbig
- ◆ Drücker-Lagerung: fest-drehbar
- ◆ Stütznocken: M6, Ø 10 mm anbohrgeschützt
- ◆ Verschraubung: 3-fach M6, verdeckt
- ◆ Zylinderabdeckung: federnd gelagert für 12 - 17 mm Überstand
- ◆ Fluchttür-Garnitur: geprüft nach **DIN EN 179** in Kombination mit zugelassenen Schlössern (Info.S. 7)

		ARTIKELBEZEICHNUNG	■	LOCHUNG	BESTELL-NR.	VE
		FS-Garnitur Drücker/Drücker 12 mm Außenschild	9 mm	72 mm PZ	5753/7203	1 Grt.
		FS-Garnitur Drücker/Drücker 15 mm Außenschild	9 mm	72 mm ZA	5755/7203	1 Grt.
		FS-Wechselgarnitur mit Griff K2 12 mm Außenschild	9 mm	72 mm PZ	5753/0272	1 Grt.
		FS-Wechselgarnitur mit Griff K2 15 mm Außenschild	9 mm	72 mm ZA	5755/0272	1 Grt.
		FS-Wechselgarnitur mit Knopf K7 12 mm Außenschild	9 mm	72 mm PZ	5753/0772	1 Grt.
		FS-Wechselgarnitur mit Knopf K7 15 mm Außenschild	9 mm	72 mm ZA	5755/0772	1 Grt.

LANGSCHILD MIT DRÜCKER 108



F1	EST

INFOthek

Lieferung incl.
Befestigungszubehör für
39-48 mm TS



**Achtung: TS nur bis 48 mm.
Keine Verlängerung möglich!**

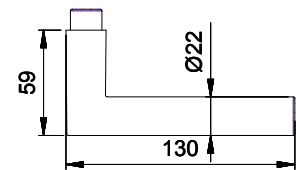

- ◆ Material: Aluminium eloxiert oder Edelstahl matt gebürstet
- ◆ Grundkonstruktion: Stahl mit 2 mm Teilstahleinlage im Außenschild, oberflächengehärtet
- ◆ Eloxalfarbe: F1 silberfarbig
- ◆ Drücker-Lagerung: fest-drehbar
- ◆ Stütznocken: M6, Ø 10 mm anbohrgeschützt
- ◆ Verschraubung: 3-fach M6, verdeckt
- ◆ Zylinderabdeckung: federnd gelagert für 12 - 17 mm Überstand

		ARTIKELBEZEICHNUNG	■	LOCHUNG	BESTELL-NR.	VE
		FS-Garnitur Drücker/Drücker 12 mm Außenschild	9 mm	72 mm PZ	5743/7203	1 Grt.
		FS-Garnitur Drücker/Drücker 15 mm Außenschild	9 mm	72 mm ZA	5745/7203	1 Grt.
		FS-Wechselgarnitur mit Griff K2 12 mm Außenschild	9 mm	72 mm PZ	5743/0272	1 Grt.
		FS-Wechselgarnitur mit Griff K2 15 mm Außenschild	9 mm	72 mm ZA	5745/0272	1 Grt.
		FS-Wechselgarnitur mit Knopf K7 12 mm Außenschild	9 mm	72 mm PZ	5743/0772	1 Grt.
		FS-Wechselgarnitur mit Knopf K7 15 mm Außenschild	9 mm	72 mm ZA	5745/0772	1 Grt.

KURZSCHILD MIT DRÜCKER 103



F1	EST

INFOthek



Lieferung incl. Befestigungszubehör für 39-48 mm TS

Geteilte Stifte für Dr./Dr.-Fluchttürgarnituren sh.S. 38.

Abweichungen von Standard-TS bitte gesondert bestellen.

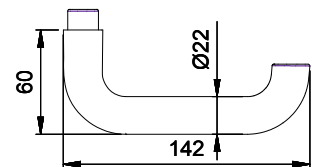

- ◆ Material: Aluminium eloxiert oder Edelstahl matt gebürstet
- ◆ Grundkonstruktion: Stahl mit 2 mm Teilstahleinlage im Außenschild, oberflächengehärtet
- ◆ Eloxalfarbe: F1 silberfarbig
- ◆ Drücker-Lagerung: fest-drehbar
- ◆ Stütznocken: M6, Ø 10 mm anbohrgeschützt
- ◆ Verschraubung: 2-fach M6, verdeckt
- ◆ Zylinderabdeckung: federnd gelagert für 12 - 17 mm Überstand
- ◆ Fluchttür-Garnitur: geprüft nach **DIN EN 179** in Kombination mit zugelassenen Schließern (Info.S. 7)

		ARTIKELBEZEICHNUNG	■	LOCHUNG	BESTELL-NR.	VE
		FS-Garnitur Drücker/Drücker 12 mm Außenschild	9 mm	72 mm PZ	5713/7203	1 Grt.
		FS-Garnitur Drücker/Drücker 15 mm Außenschild	9 mm	72 mm ZA	5715/7203	1 Grt.
		FS-Wechselgarnitur mit Griff K2 12 mm Außenschild	9 mm	72 mm PZ	5713/0272	1 Grt.
		FS-Wechselgarnitur mit Griff K2 15 mm Außenschild	9 mm	72 mm ZA	5715/0272	1 Grt.
		FS-Wechselgarnitur mit Knopf K7 12 mm Außenschild	9 mm	72 mm PZ	5713/0772	1 Grt.
		FS-Wechselgarnitur mit Knopf K7 15 mm Außenschild	9 mm	72 mm ZA	5715/0772	1 Grt.

KURZSCHILD MIT DRÜCKER 108



F1	EST

INFOthek

Lieferung incl.
Befestigungszubehör für
39-48 mm TS



**Achtung: TS nur bis 48 mm.
Keine Verlängerung möglich!**

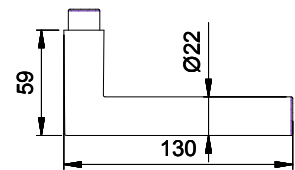







- ◆ Material: Aluminium eloxiert oder Edelstahl matt gebürstet
- ◆ Grundkonstruktion: Stahl mit 2 mm Teilstahleinlage im Außenschild, oberflächengehärtet
- ◆ Eloxalfarbe: F1 silberfarbig
- ◆ Drücker-Lagerung: fest-drehbar
- ◆ Stütznocken: M6, Ø 10 mm anbohrgeschützt
- ◆ Verschraubung: 2-fach M6, verdeckt
- ◆ Zylinderabdeckung: federnd gelagert für 12 - 17 mm Überstand

		ARTIKELBEZEICHNUNG	■	LOCHUNG	BESTELL-NR.	VE
		FS-Garnitur Drücker/Drücker 12 mm Außenschild	9 mm	72 mm PZ	5793/7203	1 Grt.
		FS-Garnitur Drücker/Drücker 15 mm Außenschild	9 mm	72 mm ZA	5795/7203	1 Grt.
		FS-Wechselgarnitur mit Griff K2 12 mm Außenschild	9 mm	72 mm PZ	5793/0272	1 Grt.
		FS-Wechselgarnitur mit Griff K2 15 mm Außenschild	9 mm	72 mm ZA	5795/0272	1 Grt.
		FS-Wechselgarnitur mit Knopf K7 12 mm Außenschild	9 mm	72 mm PZ	5793/0772	1 Grt.
		FS-Wechselgarnitur mit Knopf K7 15 mm Außenschild	9 mm	72 mm ZA	5795/0772	1 Grt.

PRODUKTDATEN UND ZUBEHÖRINFORMATIONEN

FÜR DIE SERIEN EUROPA, LOGO/L UND LOGO/K

	ARTIKELBEZEICHNUNG	TYP	ABMESSUNG	BESTELL-NR.	VE
(Maßangaben ohne Rolle) 	Rollenwechselstift (gekennzeichnet) Rollenwechselstift (gekennzeichnet) Rollenwechselstift (gekennzeichnet) Rollenwechselstift (gekennzeichnet)	OMF OMF OMF OMF	9 x 80 9 x 95 9 x 110 9 x 120	0540/0908/00 0540/0909/50 0540/0911/00 0540/0912/00	10 St. 10 St. 10 St. 10 St.
	Massivstift (gekennzeichnet) Massivstift (gekennzeichnet)	MF MF	9 x 120 9 x 140	0542/0912/00 0542/0914/00	10 St. 10 St.
	Panikstift (gekennzeichnet) Panikstift (gekennzeichnet) Panikstift (gekennzeichnet)	Q Q Q	9 x 60/60 9 x 75/75 9 x 60/80	0566/6060/00 0566/7575/00 0566/6080/00	10 St. 10 St. 10 St.
 mit Beschichtung zur Drehsicherung	Sechskant-Schraube EST		M6 x 6	0593/0000/00	10 St.
	Senkkopfschrauben / ES 1 für 39-48 mm Türstärke für 49-58 mm Türstärke für 59-68 mm Türstärke für 69-78 mm Türstärke für 79-88 mm Türstärke für 89-98 mm Türstärke		M6 x 50 M6 x 60 M6 x 70 M6 x 80 M6 x 90 M6 x 100	0551/0050/00 0551/0060/00 0551/0070/00 0051/0080/00 0051/0090/00 0551/0100/00	10 St. 10 St. 10 St. 10 St. 10 St. 10 St.
	Senkkopfschrauben/Inbus/ ES 2 für 39-48 mm Türstärke für 49-58 mm Türstärke für 59-68 mm Türstärke für 69-78 mm Türstärke für 79-88 mm Türstärke		M6 x 50 M6 x 60 M6 x 70 M6 x 80 M6 x 90	0544/0050/00 0544/0060/00 0544/0070/00 0544/0080/00 0544/0090/00	10 St. 10 St. 10 St. 10 St. 10 St.
	Senkkopfschrauben/Inbus/ES 2 für 39-48 mm Türstärke für 49-58 mm Türstärke für 59-68 mm Türstärke für 69-78 mm Türstärke für 78-88 mm Türstärke		M8 x 50 M8 x 60 M8 x 70 M8 x 80 M8 x 90	0545/0050/00 0545/0060/00 0545/0070/00 0545/0080/00 0545/0090/00	10 St. 10 St. 10 St. 10 St. 10 St.

TÜRSTÄRKENBEREICHE FÜR FS-GARNITUREN SERIE EUROPA/ LOGO/L UND LOGO/K

FS DR.-DR.GRT. TÜRSTÄRKE	STIFT	FS-WE-GRT. TÜRSTÄRKE	STIFT	FS-FLUCHTTÜR-GRT. TÜRSTÄRKE	STIFT
32-70 mm	MF 9 x 120	38-58 mm	OMF 9 x 80	32- 70 mm	Q 9 x 60/60
52-90 mm	MF 9 x 140	51-70 mm	OMF 9 x 95	52- 90 mm	Q 9 x 60/80
		66-85 mm	OMF 9 x 110	62-100 mm	Q 9 x 75/75
		76-95 mm	OMF 9 x 120		

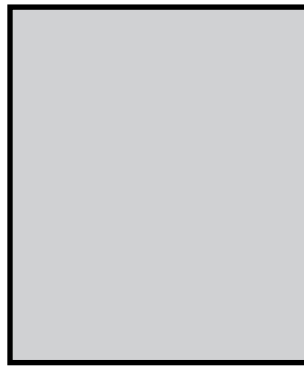

**FENSTERGRIFFE
FÜR DEN
OBJEKTBEREICH**

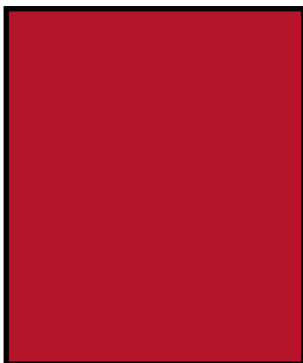
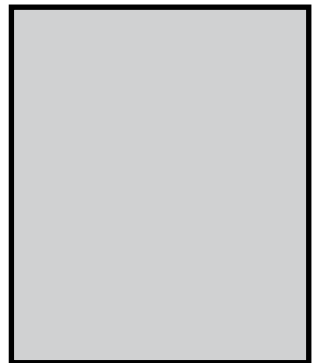
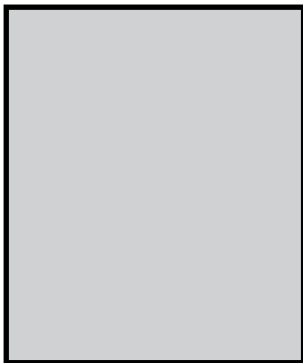



INFOthek zum Thema TBT



TBT-Fensterbeschläge sind nur in Kombination mit einem TBT-Fenstergetriebe funktionsfähig.

180° Drehstellung

Abweichend von dem bekannten abschließbaren Dreh-/Kipp-Fenstergriff bezieht sich die Bezeichnung TBT (tilt before turn/ Kippen vor Drehen) auf die Öffnungsfolge:
- Verschluss, Kippstellung, Drehstellung -

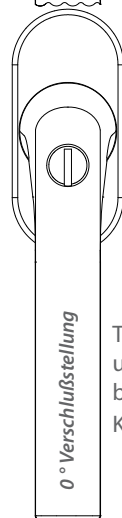

Kippstellung

TBT-Fenstergriffe schützen gegen unbeabsichtigtes Öffnen des Fensters, besonders in öffentlichen Gebäuden wie Kindergärten, Kliniken und Seniorenheimen.

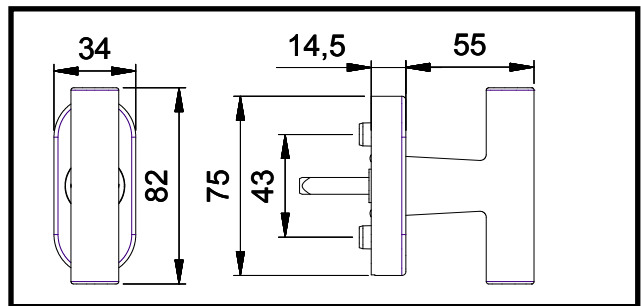
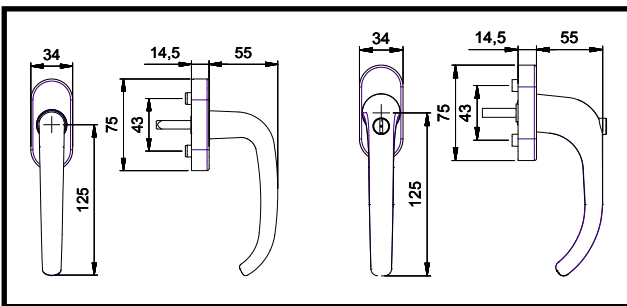
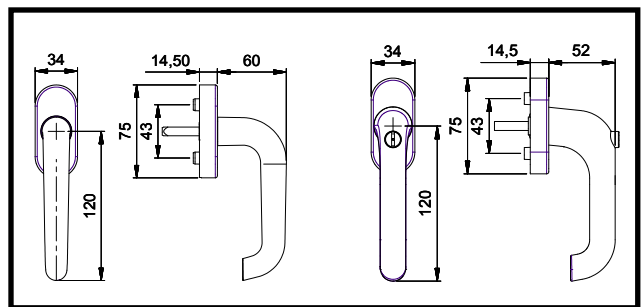
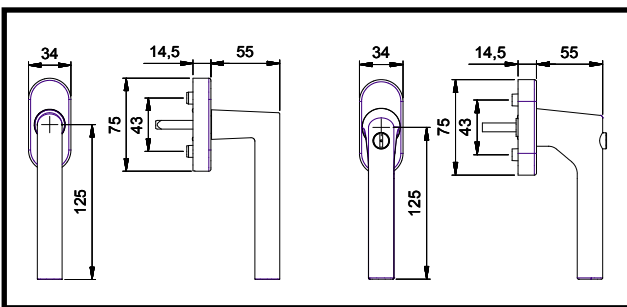



F1	F12
EST	

INFOthek



Lieferung ohne Befestigungszubehör

Vom Standard (35 mm) abweichender Stiftvorstand gegen Aufpreis möglich.

Weitere Farben auf Anfrage.



F1	EST
----	-----

- ◆ Material: Aluminium eloxiert oder Edelstahl matt gebürstet
- ◆ Grundkonstruktion: A + D = Druckguss, sonst Kunststoff-Unterkonstruktion
- ◆ Rosette: 34 x 75 mm, verdeckt verschraubt
- ◆ Eloxalfarbe: F1 silberfarbig
- ◆ Beschichtung: F12 weiß RAL 9016
- ◆ Druckzylinder-Olive: Schließung 1400 (gleichschließend) mit 1 Wendeschlüssel
- ◆ Verschraubung: M5, verdeckt
- ◆ Rasterung: 90° Kugelraстерung

TBT	DIN EN 13126-3	Druckknopf	■ - Stift	VORSTAND	NOCKEN-Ø
X	X	X	7 mm	35 mm Standard	10 mm

	ARTIKELBEZEICHNUNG	■	SPEZIFIKATION	BESTELL-NR.	VE
	Fenstergriff 1010 Fenstergriff 1010A Fenstergriff 1010A Fenstergriff 1010D	7 mm 7 mm 7 mm 7 mm	abschließbar 100N abschließbar TBT selbstsperrend	1010/1035 1010/2035 1010/3035 1010/5035	4 St. 1 St. 1 St. 1 St.
	Fenstergriff 1013 Fenstergriff 1013A Fenstergriff 1013A Fenstergriff 1013D	7 mm 7 mm 7 mm 7 mm	abschließbar 100N abschließbar TBT selbstsperrend	1013/1035 1013/2035 1013/3035 1013/5035	4 St. 1 St. 1 St. 1 St.
	Fenstergriff 1015 Fenstergriff 1015A Fenstergriff 1015A Fenstergriff 1015D	7 mm 7 mm 7 mm 7 mm	abschließbar 100N abschließbar TBT selbstsperrend	1015/1035 1015/2035 1015/3035 1015/5035	4 St. 1 St. 1 St. 1 St.
	Fenstergriff 1011	7 mm		1011/1035	5 St.

Wenn die Ansprüche an ein Produkt hoch sind, gibt es viele Gründe, sich für dieckmann-Beschläge zu entscheiden.

Meisterhafte Technik, von Profis entwickelt machen den (be)greifbaren Unterschied.

- ◆ Rosettenmaße 34x 75 mm.
Ein charakteristisches Erkennungsmerkmal für dieckmann-Rosetten-drücker und eine saubere Lösung beim Austausch **alt gegen neu.**
- ◆ festdrehbare Drückerverbindung durch Verbördelung
- ◆ rechts-links Verwendbarkeit der Drücker
- ◆ federnd gelagerte Ziehschutzeinsätze
- ◆ Drücker mit Rückholmechanik
- ◆ flächenbündiges Aufliegen der Schilder / Rosetten auf dem Türblatt
- ◆ anbohrgeschützte Außenschilder
- ◆ breit angelegte Modellauswahl
- ◆ umfangreiche Prüfzertifikate

Für mehr Informationen fordern Sie bitte unseren Hauptkatalog edi-tion an.

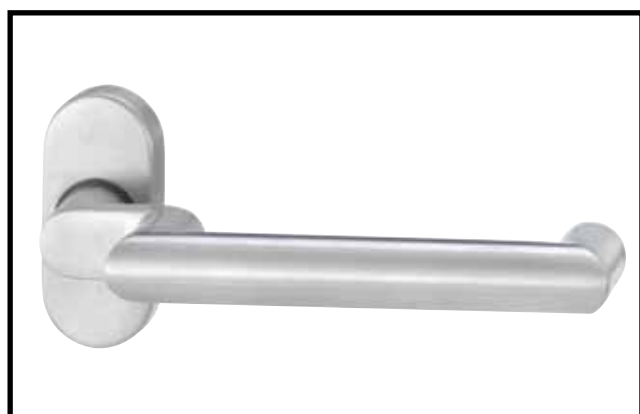
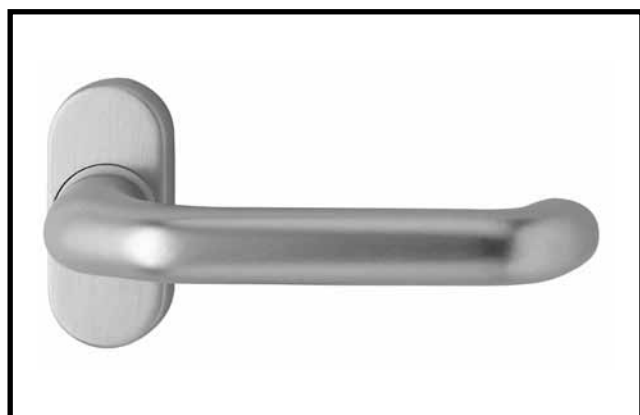
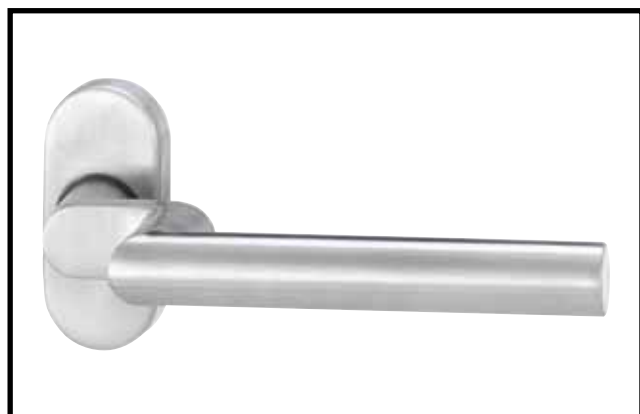

SERIE KRONOS

starke Produkte für Haustüren.
Jetzt auch zertifiziert nach
DIN EN 179 



edi



ERICH DIECKMANN GMBH
Grüner Talstraße 18-22
D 58644 Iserlohn
Fon +49(0)2371.956-0
Mail info@dieckmann.com

Postfach 1413
D 58584 Iserlohn
Fax +49(0)2371.956-120
Web www.dieckmann.com

